

ZANUSSI

FAGYASZTÓSZEKRÉNY
CONGELATOR
МОРОЗИЛЬНАЦ КАМЕРА

ZFU 319 EW

KEZELÉSI TÁJÉKOZTATÓ
MANUAL DE INSTRUCTIUNI DE FOLOSIRE
ИНСТРУКЦИЯ ПО ЭКСПЛУАТАЦИИ

HU

RO

RU

A készülék üzembehelyezése és használatbavétele előtt kérjük, hogy gondosan olvassa el a kezelési tájékoztatót, amely biztonsági előírásokat, hasznos tudnivalókat, tájékoztatásokat és ötleteket tartalmaz. Ha a kezelési tájékoztatóban leírtaknak megfelelően használja a készüléket, akkor az megfelelő módon fog működni és az Ön legnagyobb megelégedését fogja szolgálni.

Az alábbi jelölések a könnyebb eligazodást segítik:



Biztonsági előírások

Ennél a jelképnél található figyelmeztetések és útmutatások az Ön és a készülék védelmét szolgálják.



Hasznos tudnivalók, információk



Környezetvédelmi tájékoztatások



Ötlet jelkép

Ennél a jelképnél ötleteket talál, amelyek az étellekkel és azok tárolásával kapcsolatosak.



A kezelési tájékoztató a környezeti hatások csökkentésére vonatkozó tájékoztatást is tartalmaz. A terméken vagy a csomagoláson található szimbólum azt jelzi, hogy a termék nem kezelhető háztartási hulladékként. Ehelyett a terméket el kell szállítani az elektromos és elektronikai készülékek újrahasznosítására szakosodott megfelelő begyűjtő helyre. Azzal, hogy gondoskodik ezen termék helyes hulladékba helyezéséről, segít megelőzni azokat, a környezetre és az emberi egészségre gyakorolt potenciális kedvezőtlen következményeket, amelyeket ellenkező esetben a termék nem megfelelő hulladékkezelése okozhatna. Ha részletesebb tájékoztatásra van szüksége a termék újrahasznosítására vonatkozóan, kérjük, lépjen kapcsolatba a helyi önkormányzattal, a háztartási hulladékok kezelését végző szolgálattal vagy azzal a bolttal, ahol a terméket vásárolta.

Tartalomjegyzék

Fontos információk a biztonságról	3	Szekrény és környezet	6
Általános biztonsági előírások	3	Karbantartás	6
Gyermekkel kapcsolatos biztonsági előírások	3	Leolvasztás	6
Az üzembehelyezésre vonatkozó biztonsági előírások	3	Rendszeres tisztítás	7
Izobutánra vonatkozó biztonsági előírások	3	Használaton kívüli készülék	7
Az üzemeltető figyelmébe	4	Hibaelhárítás	7
Általános tájékoztatás	4	Az üzembehelyező figyelmébe	8
A készülék leírása, főbb részei	4	Műszaki adatok	8
Kapcsoló- és jelzőberendezés	5	Tartozék jegyzék	8
A készülék kezelése	5	A készülék üzembehelyezése	8
A készülék üzembehelyezése	5	Szállítás, kicsomagolás	8
A hőmérséklet beállítása	5	Tisztítás	8
Fagyasztás	5	Elhelyezés	8
Tárolás	5	Ajtónyitási irány változtatása	9
Jégkockák készítése	5	Villamos csatlakozás	10
Hasznos tudnivalók és tanácsok	6	Tárolási idő táblázat	10
Ötletek és gondolatok	6		
Így lehet energiát megtakarítani:	6		



The Electrolux Group. The world's No.1 choice.

Az Electrolux Csoport a világ legnagyobb konyhai, fürdőszobai, tisztító és szabadtéri készülékeket gyártó vállalata. Több mint 55 millió Electrolux csoport által forgalmazott terméket (többek között hűtőszekrényeket, tűzhelyeket, porszívókat, láncfűrészeket és fűnyíró gépeket) adnak el évente mintegy 14 milliárd dollár értékben a világ több mint 150 országában.



Fontos információk a biztonságról

Általános biztonsági előírások

- Őrizze meg ezt a kezelési tájékoztatót és az költözéskor vagy tulajdonosváltáskor kísérelje a készüléket.
- A készüléket csak élelmiszerek fagyasztására, tárolására, normál háztartási és kizárólag e kezelési tájékoztató szerinti használatra tervezték.
- **A szervizelést, javításokat - beleértve az elektromos csatlakozó kábel javítását és cseréjét - a gyártó által feljogosított márkaszerviz végezze.** A javításhoz csak az általuk szállított pótalkatrészek használhatók. Ellenkező esetben a készülék károsodhat vagy egyéb anyagi kár, illetve személyi sérülés keletkezhet.
- A készülék csak akkor feszültségmentes, ha a villásdugót kihúzza a dugaszoló aljzatból. Ezért tisztítás, karbantartás, leolvasztás előtt mindig húzza ki a villásdugót (de ne a kábelnél fogva). Ha a dugaszoló aljzat nehezen hozzáférhető helyen van, akkor a villamos hálózat lekapcsolásával kapcsolja ki a készüléket.
- Nem szabad a hálózati csatlakozó kábelt megtoldani!
- **Győződjön meg, hogy a készülék hátoldalán található hálózati csatlakozó kábel mechanikai sérüléstől mentes legyen!**
 - A sérült hálózati csatlakozó túlmelegedhet és tüzet okozhat!
- **Ügyeljünk, hogy az elektromos csatlakozó kábelre semmilyen tárgy ne kerüljön, ill. a kábel ne kerülhessen a készülék alá.**
 - Rövidzárlat és tűz keletkezhet.
- **Áramtalanításkor a villásdugót a csatlakozó aljzattól a villásdugó megfogásával húzzuk ki!**
 - A kábel sérülése rövidzárlatot, tüzet és/vagy áramütést okozhat.
 - A sérült hálózati csatlakozó kábelt, kizárólag, a gyártó által feljogosított márkaszerviz képviselője cserélheti le.
- **Csak szakszerűen rögzített csatlakozó aljzathoz csatlakoztassuk a készüléket!**
 - Áramütés vagy tűz keletkezhet.
- Tisztításkor, leolvasztáskor, fagyasztott ételek vagy jégáltal kiemelésekor ne használjon éles, hegyes vagy kemény eszközöket, mivel ezek a hűtőrendszer (kondenzátor, elpárolgató) sérülését okozhatják.
- Ügyeljen arra, hogy folyadék a hőmérséklet-szabályozóhoz, illetve a kapcsoló- és jelzőberendezéshez ne kerüljön.
- A jég és a fagyalt fagyási sérüléseket okozhat, ha közvetlenül a készülékből való kivétele után fogyasztja.
- A fagyasztott élelmiszert felolvasztás után újra lefagyasztani nem szabad, az minél előbb fel kell használni.
- A gyorsfagyasztott (mirelité) élelmiszerek esetében mindig gondosan kövesse a gyártónak az eltartási időre vonatkozó ajánlásait.
- Tilos bármilyen elektromos fűtőkészülékkel, vagy vegyi anyaggal meggyorsítani a leolvasztást!
- Forró lábat ne érintsen a fagyasztószekrény műanyag részeihez.
- Figyelmeztetés: ha fagyasztott árut helyez a készülék tetejére, előfordulhat, hogy a tető alatti üregben a pára a hideggel való érintkezés miatt lecsapódik. Ebben az üregben elektromos alkatrészek találhatók, és ha az összegyűlt víz rájuk csöpög, az rövidzárlatot okozhat, és ezzel kárt tehet a berendezésben. Ezért ne helyezzen fagyott árut a készülék tetejére!

- Éghető gázt és folyadékot ne tároljon a készülékben, mert robbanásveszélyes.
- Ne tegyen szénsavas, illetve palackozott italokat és befőtteket a fagyasztószekrénybe.

Gyermekekkel kapcsolatos biztonsági előírások

- Ne hagyja, hogy gyermekek a készülék csomagolóanyagával játszanak. A műanyag fólia fulladásveszélyt okozhat.
- A készüléket felhívásokra kell kezelniük. Ügyeljen arra, hogy gyermekek ne játszanak a készülékkel, illetve annak szabályozó részeivel.
- Ha a készüléket a későbbiekben nem kívánja használni, akkor húzza ki a villásdugót a dugaszoló aljzattól, vágja el a hálózati csatlakozó kábelt (lehetőleg minél közelebb a készülékhez) és szerelje le az ajtót. Így megakadályozható, hogy játszó gyermekek áramütést szenvedjenek vagy bezárják magukat a készülékbe.
- A készülék kialakítása nem olyan, hogy azt csökkent fizikai, értelmi vagy mentális képességű, illetve megfelelő tapasztalatok és ismeretek híján lévő személyek (beleértve a gyermekeket is) használhassák, hacsak a biztonságukért felelős személy nem biztosít számukra felügyeletet és útmutatást a készülék használatára vonatkozóan.

Az üzembehelyezésre vonatkozó biztonsági előírások

- Tegye a készüléket fal mellé, hogy elkerülje a meleg részek (kompresszor, kondenzátor) érintését, illetve megfogását, megelőzve ezzel az esetleges égési sérüléseket.
- Ügyeljen arra, hogy a készülék mozgatásakor a villásdugó ne legyen a dugaszoló aljzaton.
- A készülék elhelyezésekor figyeljen arra, hogy azt ne helyezze az elektromos csatlakozó kábelre.
- A készülék körül legyen megfelelő levegőáramlás, ennek hiánya túlmelegedéshez vezet. A megfelelő levegőáramlás elérése érdekében kövesse az üzembehelyezésre vonatkozó utasításokat.

Ízobutánra vonatkozó biztonsági előírások

Figyelmeztetés

- A készülék hűtőközege ízobután (R 600a), amely fokozottan tűz- és robbanásveszélyes.
- A készülék burkolatában vagy a beépítési szerkezetben lévő szellőzőnyílásokat szabadon kell tartani!
- A fagymentesítő eljárás gyorsítására nem szabad más mechanikai vagy egyéb eszközöket használni, mint amelyeket a gyártó ajánl.
- A hűtőkört (kondenzátor, elpárolgató) nem szabad megromgálni.
- A készülék élelmiszertároló részeinek a belsejében nem szabad villamos készülékeket használni, kivéve a gyártó által ajánlott típusúakat.



Élet- és vagyonbiztonsági szempontból tartsa be a kezelési tájékoztató előírásait, mert ennek elmulasztásából származó károkat a gyártó semmilyen felelősséget nem vállal.

Az üzemeltető figyelmébe

Általános tájékoztatás

A készülék hivatalos megnevezése „háztartási fagyasztószekrény”. A készülék ennek megfelelően fagyasztott, mélyhűtött ételek tárolására, a kezelési tájékoztatóban megadott mennyiségű áru házi fagyasztására és jégkészítésre is alkalmas.

A készülék különféle klímaszálynak megfelelő hőmérsékletetartók között teljesítheti a szabványok előírásait.

A klímaszály betűjele az adattáblán található.

A készülék leírása, főbb részei

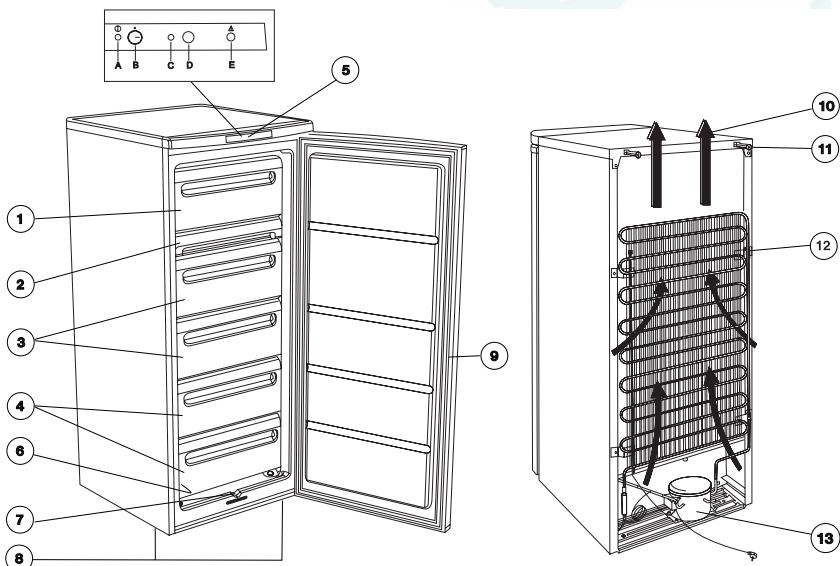

- | | |
|---------------------------------|----------------------|
| 1. Tároló rekesz | 8. Állítható lábak |
| 2. Fagyasztó tálca | 9. Ajtótomító profil |
| 3. Fagyasztó rekesz | 10. Levegőáramlás |
| 4. Tároló rekesz | 11. Távtartó |
| 5. Kapcsoló- és jelzőberendezés | 12. Kondenzátor |
| 6. Adattábla | 13. Kompresszor |
| 7. Olvadékvíz kivezető | |

Kapcsoló- és jelzőberendezés

- | | |
|---|-------|
| A) Ki / Be kapcsolás jelző lámpa | zöld |
| B) Hőmérséklet szabályozó és ki/bekapcsoló gomb | |
| C) Gyorsfagyasztás jelző lámpa | sárga |
| D) Hangjelzés tiltás és gyorsfagyasztás gomb | |
| E) Figyelmeztető jelzőlámpa | piros |

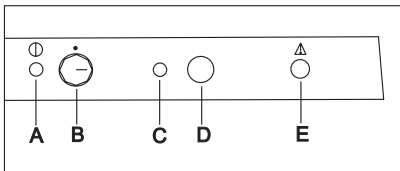

A készülék kezelése

A készülék üzembehelyezése

Csatlakoztassa a villásdugót a dugaszoló aljzatba. A készülék beindításához fordítsa a hőmérséklet-szabályzó gombot (B) << 1 >> -nél hidegebb állásba. Ekkor a zöld, jelzőlámpa világítani fog a piros jelzőlámpa pedig villog. A ki-bekapcsolást jelző fény kigyulladás (A) azt mutatja, hogy a készülék be van kapcsolva. A piros jelzőlámpa villog jelezve, hogy a fagyasztótér hőmérséklete nem megfelelő. Valamint szaggatott hangjelzés hallható, amelyet a (D) gomb egyszerű megnyomásával megszüntethetünk. A fagyasztó kikapcsolásához állítsuk a (B) gombot <<●>> állásba.

A hőmérséklet beállítása

A fagyasztószekrény belső hőmérsékletét elektronika szabályozza, melynek ötféle hőmérsékleti, és egy kikapcsoló << ● >> állása van.

A << 1 >> állás a legmagasabb (legkevésbé hideg), a << 6 >> állás a legalacsonyabb (leghidegebb) hőmérsékletet jelöli. Állítsa a termosztát beállító gombját a kívánt pozícióba.

Általában a legmegfelelőbb, ha << 2-3 >> -ra állítjuk a kapcsolót, de a hőmérséklet kiválasztásánál figyelembe kell venni

- a helység hőmérsékletét, ahol a készüléket elhelyeztük,
- azt, hogy milyen gyakran fogjuk kinyitni az ajtót,
- milyen mennyiségű étel fogunk benne tárolni,
- a készülék elhelyezkedését.

A megfelelő hőmérséklet kiválasztásánál mindezen tényezőket figyelembe kell venni, és előfordulhat, hogy némi kísérletezésre is szükség lesz. Alacsonyabb hőmérséklet elérése érdekében fordítsa a termosztát kapcsolóját magasabb számú pozícióba, ha magasabb hőmérsékletet kíván beállítani, fordítsa a gombot alacsonyabb számú állásba. Amennyiben megváltoztatja a beállított hőmérsékletet, az újabb változtatásig várjon 24 órát, hogy stabilizálódjon a belső hőmérséklet.

Figyelmeztető (piros) fény

A hőmérsékleti rendellenességre figyelmeztető fény (E) kigyulladásra azt jelzi, hogy a fagyasztószekrény belső hőmérséklete annyira megemelkedett (-12°C fölé), hogy az nem biztosítja az élelmiszerek tartós tárolását.

Amikor a fagyasztót első alkalommal bekapcsoljuk, a figyelmeztető fény mindaddig villog, amíg a hőmérséklet el nem érte a fagyasztott ételek biztonságos tárolásához szükséges hőmérsékletet.

Hőmérséklet hiba:

A fagyasztótérben lévő hőmérséklet a készülék üzemszerű működése mellett, a benn lévő élelmiszerek tartós tárolását biztosítja. Ha ez a hőmérséklet bármely oknál fogva egy bizonyos érték fölé emelkedik (-12°C) a készülék figyelmeztető fény és hangjelzést ad. A figyelmeztető fényjelzés villogó piros fény (E), a hangjelzés szaggatott. A hangjelzést meg tudja szüntetni a (D) gomb egyszerű megnyomásával.

Fagyasztás

A különböző élelmiszerek fagyasztását a megfelelő előkészítések után mindig a fagyasztórekeszben végezze.

A maximális fagyasztó teljesítmény eléréséhez vegye ki a fagyasztó tálcát valamint a fagyasztó kosarat és a fagyasztandó élelmiszert helyezze közvetlenül az elpárologtatóra. Kisebb mennyiségű fagyasztása esetén a fagyasztó tálcá és fagyasztó kosarak eltávolítása nem szükséges.

A gyorsfagyasztó üzemmód bekapcsolásához nyomja meg a gyorsfagyasztás ki/bekapcsoló gombot (D) 2-3 másodperc hosszan; kisebb mennyiségű élelmiszert esetében kb. 4 órával, nagyobb mennyiségű áru esetén kb. 24 órával azelőtt, amikor a friss ételt le kívánja fagyasztani. Ekkor kigyullad a sárga fény (C). Ekkor a kompresszor folyamatosan üzemel a fagyasztáshoz szükséges hőmérséklet eléréséhez.

Miután az étel teljesen megfagyott, (ami 24 órát is igénybe vehet), a gyorsfagyasztó üzemmód kézzel is kikapcsolható a (D) gomb 2-3 másodperces megnyomásával. Amennyiben nem kapcsolja ki kézzel a gyorsfagyasztó funkciót, akkor a készülék elektronikája gondoskodik erről 48 óra elteltével. A sárga fény ekkor szintén kialszik (C).

A fagyasztó tálcá kisebb méretű gyümölcsök (málna, eper, ribizli stb.) fagyasztására alkalmas. A gyümölcsöt csomagolás nélkül vékony rétegben kell a tálcába tenni. A fagyasztás befejezése után lehet azokat csomagolni és szortírozni, majd a tároló rekeszekbe helyezni.

Tárolás

A lefagyasztott élelmiszereket a fagyasztás befejezése után célszerű a tárolórekeszekbe (kosarakba) átrakni, helyet biztosítva a fagyasztórekeszben egy újabb fagyasztás számára.

A már tárolt élelmiszert egy közbenső fagyasztás nem károsítja

Jégkockák készítése

Jégkockák készítéséhez a mellékelt jégtálat tölts meg vízzel és helyezze a fagyasztó rekeszbe. A jégkészítés ideje lecsökkenthető a jégtál aljának megnedvesítésével.

HU

Az elkészült jégkockákat úgy veheti ki a tából, hogy arra vizet csorgat, majd a tálat enyhén megcsavarja, vagy megütögeti.

i Hasznos és tanácsok tudnivalók

- A fagyasztószekrény ajtajának nyitása, majd zárása után a szekrény belső terében a mély hőmérséklet miatt vákuum keletkezik. Ezért az ajtó zárása után várjon 2-3 percig - ha újra nyitni akarja - amíg a belső nyomás kiegyenlítődik. 
- Ügyeljen arra, hogy fagyasztószekrényét olyan hőmérsékletszabályozó állásban üzemeltesse, hogy a belső tér hőmérséklete soha ne emelkedjen -18°C fölé, ugyanis ennél magasabb hőmérséklet a fagyasztott élelmiszerek károsodását okozhatja.
- Célzerű naponta meggyőződni a készülék hibátlan működéséről, az esetleges meghibásodás időben való észlelése, a fagyasztott élelmiszerek romlásának megelőzése érdekében.
- Áramkimaradás után a készülék újraindul, és a gyorsfagyasztó üzemmód bekapcsol.

Ötletek és gondolatok

Ebben a fejezetben értékes ötleteket és gondolatokat kaphat a készülék használatához, hogy a lehető legkisebb legyen az energiafogyasztás és környezetinformációval is szolgálunk.

i Így lehet energiát megtakarítani:

- Kerülje a készülék elhelyezését napos helyen, illetve hőforrás közelében.
- Ügyeljen a kondenzátor és kompresszor jó szellőzésére, ezért a levegőáramlás útját ne zárja le.
- Csomagolja az élelmiszereket szorosan záró edénybe, fóliába, hogy elkerülje a szükségtelen dérképződést.
- El kell kerülni, hogy a fagyasztó rekeszben a behelyezett áru érintkezésbe kerüljön a már lefagyasztott élelmiszerral.
- Kerülje az ajtó hosszú idejű és szükségtelen nyitogatását.
- Meleg ételt csak szobahőmérsékletre hűtve tegyen a készülékbe.
- A kondenzátort tisztán kell tartani.
- Az ajtó záródását biztosító tömítőprofil meghibásodása jegesedést, többlet energiafelhasználást okozhat. Kérjük ellenőrizze rendszeresen, szükség esetén forduljon szakszervizhez.

Szekrény és környezet

Az Ön által vásárolt készülékkel egy olyan háztartási fagyasztószekrény birtokába jutott, amely mind a szigetelőanyag előállításához szükséges anyagok, mind hűtőközegét tekintve környezetbarát anyagot tartalmaz, így az a Földet körülvevő ózonréteget semmilyen formában sem károsítja.

Környezetbarát készülék vásárlása esetén a gyártó felajánlja a termékkörbe tartozó bármely használt készüléknek a fagyasztó lakhelyén történő térítésmentes visszavételét az új készülék kiszállításával egyidőben. Gondoskodik annak elszállításáról, hasznosításáról, illetve környezetvédelmi szempontból biztonságos ártalmatlanításáról.

A cserekészülék elszállítására vonatkozó igényt az új készülék vásárlási helyén, azzal egyidőben az értékesítést bonyolító kereskedőnél lehet bejelenteni. A Gyártó kereskedelmi partnereivel kötött szerződésben biztosítja valamennyi értékesítési hely esetében a visszavétel lehetőségét és a fagyasztók értékesítéskor történő tájékoztatását.

Karbantartás Leolvasztás

A készülék működésével együtt jár, hogy a belső tér nedvességtartalmanak egy része dér-, illetve jégkéreg formájában kicsapódik.

A vastag dér-, illetve jégkéregnek szigetelő hatása van, így rontja a fagyasztóteljesítményt, ami a belső tér hőmérsékletének emelkedésében, növekvő energiafogyasztásban, bizonyos rétegvastagságnál a fagyasztó rekesz ajtó nyitásának akadályozásában, esetleg ajtótorésben nyilvánul meg.

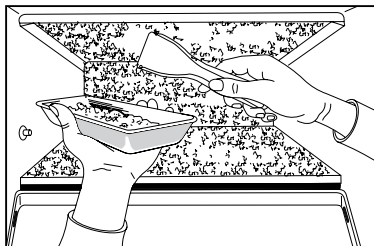

Kiseb mértékű dér- és jégképződés esetén a készülékhez mellékelt dérlappal lehetséges a keletkezett dér- és jégkéreg lekaparása, illetve eltávolítása.

Az ábrán látható tálca a készüléknek nem tartozéka!

Ha a dér- és jégkéreg olyan vastag, hogy azt dérlappal eltávolítani nem lehet, szükséges a leolvasztás. Ennek gyakorisága a használattól függően változik.

A leolvasztás menete:

Állítsa a hőmérséklet-szabályozó gombot a << ● >> állásba.

Feszültségmentesítse a készüléket.

Szedje ki a fagyasztott élelmiszereket a készülékből és helyezze azokat papírral, vagy ruhával bélelt kosárba és tárolja lehetőleg hűvös helyen, vagy pakolja át egy normál hűtőszekrény mélyhűtő rekeszébe, illetve normálterébe.

Az ajtót hagyja nyitva.

Az olvadékvizet időnként egy ruhával, vagy szivaccsal oldalirányban seperje le, ami a készülék alsó részében célszerűen kialakított kivezető csatornában összegyűlik és onnan a következőképpen távolítható el:

Helyezzen egy megfelelő magasságú tálcát a készülék elé. A készülék alsó középső részén található olvadékvíz kivezetőt a nyíl irányában óvatosan húzza ki, ennek nyílásán keresztül az olvadékvíz a tálcába csorog.

A leolvasztás folyamatát meggyorsítja, ha a polcként kiképzett hűtőlemezre meleg vízzel telt lábast, vagy tálat helyez.

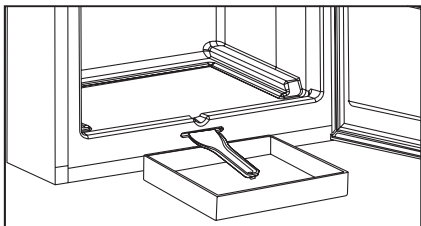

Leolvasztás után törölje szárazra a nedves felületeket, tolja vissza az olvadékvíz kivezetőt.

Helyezze a készüléket feszültség alá.

Fordítsa a hőmérséklet-szabályozó gombot a << 2-3 >> állásba, és hagyja működni a hűtőkészüléket legalább 2 órán keresztül gyorsfagyasztás üzemmódban, majd helyezze vissza az előzőleg kivett élelmiszert a hűtőkészülékbe..

Rendszeres tisztítás

A fagyasztószekrény belsejének tisztítását célszerű a leolvasztással egyidejűleg elvégezni.

Tisztításhoz súrolószert vagy szappant használni nem szabad.

Feszültségmentesítés után langyos vízzel mossa ki, majd törölje szárazra a készüléket.

Az ajtótmító profil tisztítását tiszta vízzel végezze.

Tisztítás után helyezze feszültség alá a készüléket.

Évente egy-két alkalommal ajánlatos a készülék hátoldalán, a kondenzátoron összegyűlt port, piszokréteget eltávolítani.

Használaton kívüli készülék

Ha a készüléket hosszabb ideig nem használja, akkor az alábbiak szerint járjon el:

Állítsa a hőmérséklet-szabályozó gombot a << ● >> állásba.

Feszültségmentesítse a készüléket. Az élelmiszereket vegye ki a készülékből. A leolvasztást és tisztítást az ismertetett módon végezze el. Az ajtót kissé hagyja nyitva a belsőteri szagképződés elkerülésére.

Hibaelhárítás

A készülék működése során gyakran olyan kisebb, de bosszantó hibák léphetnek fel, amelyek elhárítása nem igényli a szervizszereelő kihívását. A következő táblázatban ezekről kívánunk tájékoztatást adni, hogy a felesleges szervizköltségeket elkerülje.

Felhívjuk a figyelmét, hogy a készülék működése bizonyos hanghatásokkal jár (kompresszor-, illetve áramlási hang), ez nem hiba, hanem annak normális üzemét jelzi.



Mégegyszer felhívjuk a figyelmét arra, hogy a hűtőkészülék szakaszos üzemű, így a kompresszor leállása nem jelent feszültségmentességet. Ezért a készülék villamos alkatrészeihez nyúlni - a villásdugó kihúzása előtt - TILOS!

Hibajelenség	Lehetséges hibák	Elhárítása
A készülék nem kielégítően hűt	A hőmérsékletszabályozó túl alacsonyra fokozaton van. Fagyasztás előtt a készülék nem lett eléggé előhűtve. Nagyméretű élelmiszer behelyezése. Túl sok fagyasztandó élelmiszer került egyszerre berakásra. Meleg élelmiszer lett betéve. Az ajtó nincs teljesen bezárva.	Magasabb fokozat beállítása. A készülék megfelelő ideig történő előhűtése. Az élelmiszer feldarabolása. Kevesebb élelmiszer berakása. Max. szobahőmérsékletű élelmiszer behelyezése. Az ajtó zárt állapotának ellenőrzése.
A készülék túl erősen hűt	A hőmérsékletszabályozó túl magas fokozaton van.	Alacsonyabb fokozat beállítása.
A készülék egyáltalán nem hűt	A villásdugó nincs megfelelően csatlakoztatva a dugaszoló aljzatba. Nincs feszültség a dugaszoló aljzatban. "0" állásban van a hőmérsékletszabályozó.	Megfelelő csatlakozás ellenőrzése. Feszültség meglétének ellenőrzése. Hőmérséklet szabályozó gomb beállításának ellenőrzése
A készülék zajos	A készülék nincs megfelelően alátámasztva.	A készülék stabil állásának ellenőrzése (legyen mind a négy láb a talajon).

Amennyiben a tanácsok nem vezetnek eredményre, kérjük értesítse a legközelebbi márkaszervizt.

Üzemzavar

Ha a készülék elektronikája a TÉNYLEGES hőmérséklet értékét nem érzékeli, a fagyasztószekrény jelzőberendezésén a figyelmeztető fény villogni kezd. A készülék tovább folytatja a működését egy tartalékprogram segítségével, míg a helyi szerviz személyzete el nem hárítja a problémát.

Az üzembelyező figyelmebe

Műszaki adatok

Modell	ZFU 319 EW
Bruttó térfogat (l)	190
Nettó térfogat (l)	168
Szélesség (mm)	545
Magasság (mm)	1250
Mélység (mm)	639
Energiafogyasztás (kWh/24h)	0,688
(kWh/év)	251
Energiaosztály EU szabvány szerint	A
Fagyasztóteljesítmény (kg/24h)	20
Zavar esetén max. tárolási idő (h)	18
Névleges áramfelvétel (A)	0,7
Tömeg (kg)	45

Tartozék jegyzék

Modell	Kosár	Jégtál	Dérlapát	Fagyasztó tálca
ZFU 319 EW	4	1	1	1

A készülék üzembelyezése

Szállítás, kicsomagolás

i A készülék szállítását eredeti csomagolásban, függőleges helyzetben javasoljuk, figyelembe véve a csomagoláson lévő áruvédelmi jelzéseket.

Minden szállítás után a készüléket kb. 2 órán át bekapcsolás nélkül kell tartani.

Csomagolja ki a szekrényt és ellenőrizze, hogy vannak-e rajta sérülések. Az esetleges sérüléseket azonnal jelezze ott, ahol a készüléket vásárolta. Ebben az esetben őrizze meg a csomagolóanyagot.

i Javasoljuk, hogy a vásárlási számlát a jótállási jeggyel és ezzel a kezelési tájékoztatóval együtt gondosan őrizze meg a jótállási idő lejártá után is.

JÓTÁLLÁSI, VAGY SZAVATOSSÁGI IGÉNY A VÁSÁRLÁSI SZÁMLA ÉS A KERESKEDŐ ÁLTAL SZABÁLYOSAN KITÖLTÖTT JÓTÁLLÁSI JEGY EGYIDEJŰ BEMUTATÁSA ESETÉN ÉRVÉNYESÍTHETŐ.

Tisztítás

Távolítson el minden ragasztószalagot, amelyek a készülék belsejében az egyes elemeket elmozdulás ellen biztosítják.

Mossa le a készüléket belül langyos vízzel és enyhe kézi mosogatószerrel. Használjon puha ruhát.

A tisztítás után a készülék belsejét törölje szárazra.

Elhelyezés

A környezeti hőmérséklet kihatással van a készülék energiafogyasztására és megfelelő működésére.

Elhelyezéskor vegye figyelembe, hogy a készüléket az adattáblán található klímabeszabályozásnak megfelelő, az alábbi táblázatban megadott környezeti hőmérséklet határok között célszerű üzemeltetni.

Klímabeszabályozás	Környezeti hőmérséklet
SN	+10 ... +32 °C
N	+16 ... +32 °C
ST	+18 ... +38 °C

Ha a környezeti hőmérséklet az alsó érték alá süllyed, a belső tér hőmérséklete az előírt hőmérséklet fölé emelkedhet.

Ha a környezeti hőmérséklet a megadott felső érték fölé emelkedik, ez a kompresszor üzemidejének meghosszabbodásában, emelkedő belső téri hőmérsékletben, illetve növekvő energiafogyasztásban jelentkezik.

A készülék elhelyezésénél ügyeljen arra, hogy vízszintes helyzetben álljon. Ezt a készülék elülső, alsó részén található 2 db állítható láb (1) segítségével tudja elérni. Az állítható lábak tartozéka 1-1 db távtartó alátét (2). Amennyiben a készülék vízszintezése megkívánja, ezek az alátétek eltávolíthatók.

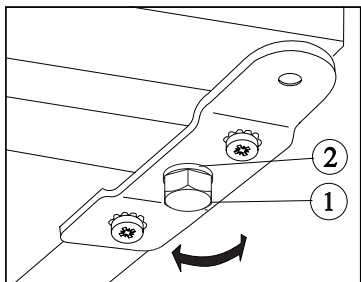

Ne állítsa fel a készüléket napos helyen, illetve szorosan kályha vagy tűzhely mellé.

Abban az esetben, ha a helyiség berendezése mégis úgy követeli, hogy a készüléket tűzhely közelében kell elhelyezni, kérjük az alábbi legkisebb távolságokat figyelembe venni:

- Ha gáz- vagy elektromos tűzhelynél 3 cm, vagy ennél kisebb hely áll rendelkezésre, akkor egy 0,5 - 1 cm vastag, nem éghető szigetelőlapot helyezzen a két készülék közé.
- Olaj- vagy széntüzelésű kályhánál a távolság 30 cm, mivel ezek hőleadása nagyobb.

A készülék kialakítása olyan, hogy útközéig a falig tolva üzemeltethető.



A készülék elhelyezésénél az ábra szerinti minimális távolságokat be kell tartani:

- A: fali szekrény alá történő elhelyezés
B: szabadon álló elhelyezés

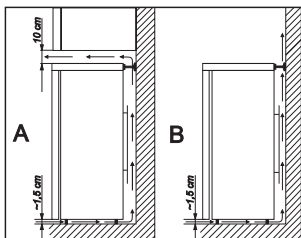

Ajtónyitásiirány változtatása

Amennyiben az elhelyezés vagy a kezelhetőség megköveteli, lehetőség van az ajtónyitásiirány jobbosról balosra történő átszerelésére.

A műveleteket az alábbi ábrák és magyarázatok alapján végezze:

- Feszültségmentesítse a készüléket.
- Óvatosan döntse kissé hátra, ügyelve arra, hogy a kompresszor ne érintse a talajt. Ehhez javasoljuk egy másik személy igénybevételét, aki a készüléket ebben a helyzetben biztonságosan megtartja.
- Csavarozza ki a kétoldali állítható lábakat (2 db), továbbá az alsó ajtótartót rögzítő 3 db, ill. a másik oldal 1 db csavart.

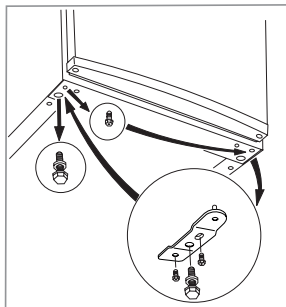

- A hűtőkészülék ajtaját enyhén lefelé húzva emelje le.
- Csavarozza ki a hűtőkészülék ajtajának felső ajtótartó csapját, majd csavarozza vissza az ellenkező oldalon.
- Helyezze fel a hűtőkészülék ajtaját a falsó ajtótartó csapra.
- Helyezze át az alsó ajtótartó lemezben a csapot a nyíl irányában.
- Rögzítse a lemezt a másik oldalon az ajtó helyzetének változtatlanul hagyása mellett.
- Ezután csavarja be a szabadbá váló helyre a másik oldalon az 1 db csavart, valamint az állítható lábakat (2 db) és állítsa fel a szekrényt.

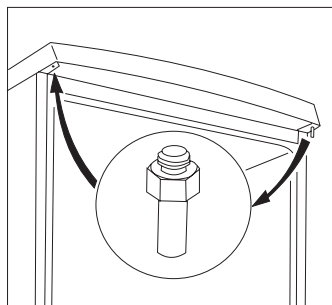

- Helyezze át a kilincset a másik oldalra, tegye a jelen kezelési tájékoztató tasakjában található műanyag takarószegeket a szabadbá váló furatokba.
- A készüléket tegye a helyére, szintezze be és helyezze feszültség alá.

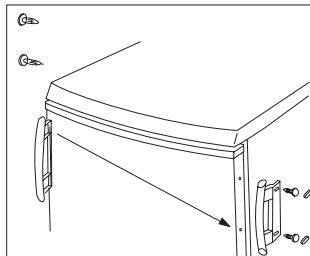

HU

Villamos csatlakozás

A készülék csak 230 V névleges feszültségű, 50 Hz névleges frekvenciájú váltakozó áramú hálózatra lehet kapcsolni.

Balesetvédelmi szempontból kérjük feltétlenül tartsa be a következő előírást:

A villásdugót csak szabványos érintésvédelemmel (védőérintkezővel) ellátott fali csatlakozóba szabad dugaszolni. Ezért azt ajánljuk, hogy -amennyiben ilyen nem áll rendelkezésére - szereltesse szakképzett villanszerelővel a hűtőszekrény közelébe szabványos érintésvédelemmel ellátott dugaszoló aljzatot.

CE Ez a készülék megfelel a következő EU direktíváknak:

- 73/23 EEC - 73/02/19 (Kisfeszültségi Direktíva) és az érvényben lévő módosításai
- 89/336 EEC - 89/05/03 (EMC Direktíva) és az érvényben lévő módosításai
- 96/57 EEC - 96/09/03 (Energiahatékonysági Direktíva) és az érvényben lévő módosításai.

Tárolási idő táblázat**Fagyasztott, mélyhűtött áruk tárolási ideje**

Élelmiszer megnevezése	-18 °C
Zöldségfélék: zöldbab, zöldborsó, vegyesfőzelék, tök, kukorica stb.	12 hónap
Készételek: húsos, köretes ételek, natúr főzelék stb.	12 hónap
Készételek: bélszínroló, csülökpörkölt, kocsonyahús stb.	6 hónap
Burgonyás, tésztás ételek: burgonyapüré, galuska, gombóc, derelye, hasáburgonya	12 hónap
Levesek: húsleves, zöldbaleves, zöldborsóleves stb.	6 hónap
Gyümölcsök: meggy, cseresznye, egres, gyümölcskrém, gesztenyepüré	12 hónap
Húsok: csirke, kacs, liba és aprólékaik, filézett hal, tonhal	5 hónap 6 hónap
Jégkrém, fagyalt	3 hét

A gyártó a termékváltoztatás jogát fenntartja.

Înainte de instalarea și folosirea aparatului citiți atent acest manual de instrucțiuni de folosire. Conține măsuri de siguranță, informații și idei. Dacă aparatul este folosit conform acestor instrucțiuni, va funcționa corect și va aduce cele mai mari satisfacții.

Simbolurile de mai jos vă ajută să găsiți mai ușor ceea ce vă interesează:



Măsuri de siguranță

Atenționările și informațiile la acest simbol vă vor servi pentru siguranța dumneavoastră și a aparatului.



Sugestii, informații utile



Informații privind mediul



IdEE

La acest simbol puteți găsi idei referitor la modul de păstrare a alimentelor.



Simbolul de pe produs sau de pe ambalaj indică faptul că produsul nu trebuie aruncat împreună cu gunoii menajeri. Trebuie predat la punctul de colectare corespunzător pentru reciclarea echipamentelor electrice și electronice. Asigurându-vă că ați eliminat în mod corect produsul, ajutați la evitarea potențialelor consecințe negative pentru mediul înconjurător și pentru sănătatea persoanelor, consecințe care ar putea deriva din aruncarea necorespunzătoare a acestui produs. Pentru mai multe informații detaliate despre reciclarea acestui produs, vă rugăm să contactați biroul local, serviciul pentru eliminarea deșeurilor sau magazinul de la care l-ați achiziționat.

Cuprins

Informații importante de siguranță	12	Aparatul și mediul înconjurător	15
Precauții generale de siguranță.....	12	Întreținere.....	15
Precauții pentru siguranța copiilor	12	Decongelarea	15
Precauții de siguranță pentru instalare	12	Întreținerea regulată	16
Precauții de siguranță pentru izobutane	12	Scoaterea din funcțiune a aparatului	16
Instrucțiuni pentru utilizator	13	Defecte.....	16
Informații generale	13	Instrucțiuni pentru instalator	17
Descrierea aparatului, părți principale.....	13	Date tehnice	17
Instalație de comutare și afișaj	14	Instalarea aparatului	17
Funcționarea și utilizarea.....	14	Transportul, dezambalarea	17
Instalarea.....	14	Curățarea	17
Reglarea temperaturii	14	Asezarea	17
Congelarea.....	14	Schimbarea direcției de deschidere a ușii	18
Depozitarea.....	14	Conexiunea electrică	18
Modul de producere a cuburilor de gheață.....	14	Harta cu timpii de păstrare a alimentelor	19
Informații și sfaturi utile	14		
Sugestii și idei.....	15		
Modul de economisire a energiei	15		



From the Electrolux Group. The world's No.1 choice.

Grupul Electrolux este cel mai mare producător mondial de echipamente electrice și cu gaz pentru bucatărie, pentru curățire și pentru grădina și pădure. Peste 55 milioane de produse ale Grupului Electrolux (precum frigider, mașini de gătit, mașini de spălat, aspiratoare, fierăstraie cu lant și aparate de tuns iarba) se vând în fiecare an, atingând o valoare de aprox. 14 miliarde USD în peste 150 de țări din toată lumea.

Informatii importante de siguranta

Masuri generale de siguranta

- Pastrati aceste instructiuni care trebuie sa ramina cu aparatul atunci cind va mutati sau aparatul isi schimba proprietarul.
- Acest aparat este proiectat pentru pastrarea alimentelor, pentru folosirea in uz casnic si trebuie utilizat doar conform acestor instructiuni.
- Doar centrele specializate care sînt atestate de catre producator sînt calificate sa efectueze service-ul si reparatiile, inclusiv schimbarea cablului de alimentare. In caz contrar aparatul poate fi defectat si poate produce si alte daune sau vatamari.
- Aparatul nu mai este alimentat cu energie electrica doar in momentul in care stecherul este scos din priza. Inainte de orice operatie de curatare si intretinere scoateti intotdeauna aparatul din priza (trageți de stecher si nu de cablu). Daca priza este greu accesibila, deconectati sigurantele din tablou.
- Cablul de alimentare nu trebuie prelungit.
- **Asigurati-va ca, in nici un caz, cablul de alimentare electrica nu este strivit sau deteriorat de spatele frigiderului/congelatorului.**
 - Un cablu electric deteriorat se poate supraincalzi si lua foc.
- **Nu plasati articole grele sau frigiderul/congelatorul peste cablul electric.**
 - Exista riscul unui scurtcircuit sau foc.
- **Nu scoateti cablul electric din priza tragand de firul electric in sine, ci de stecher, mai ales cand frigiderul/congelatorul este scos din nisa sau locul unde e plasat.**
 - Deteriorarile cablul electric pot cauza un scurtcircuit, foc sau soc electric.
 - Daca cordonul electric este deteriorat, acesta trebuie inlocuit de un agent de service certificat sau de personal de service specializat.
- **Daca priza electrica unde se doreste conectarea cablului electric este larga sau are anumite probleme, nu introduceti cablul electric in ea.**
 - Exista riscul unui soc electric sau foc.
- Nu folositi obiecte ascutite, dure atunci cind curatati, dezghetati sau scoateti alimente inghetate sau tavita de cuburi, pentru ca acestea pot cauza vatamari aparatului.
- Aveti grija sa nu permiteti lichidelor sa ajunga in zona termostatului, cutiei cu intreruptoare sau in zona indicatoarelor.
- Inghetata poate sa va cauzeze dureri daca este mancata imediat dupa scoaterea din congelator.
- Dupa dezghetare, alimentele nu trebuie recongelate, ci trebuie folosite cit de curind posibil.
- Depozitati alimentele preambalate congelate, in concordanta cu instructiunile producatorului respectivului aliment.
- Nu trebuie sa grabiti dezghetarea cu nici un aparat de incalzit electric sau cu ajutorul unor chimicale.
- Nu puneti oale fierbinti pe partile din plastic ale congelatorului.
- Avertizare: Dacă așezați pe aparat alimente foarte bine congelate, se poate întâmpla ca umiditatea în spațiul gol de sub partea superioară, datorită contactului cu frigul, să coboare. În acest spațiu gol se găsesc componentele electrice, și dacă apa strănsă pică pe acestea, se poate produce un

scurtcircuit și în acest fel avarii la aparat. De aceea nu așezați niciodată alimente bine congelate pe partea superioară a aparatului!

- Nu depozitati gaze si lichide inflamabile in aparat, acestea putind exploda.
- Nu depozitati bauturi carbogazoase, bauturi imbuteliate si fructe imbuteliate in congelator.

Precautii pentru siguranta copiilor

- Nu permiteti copiilor sa se joace cu ambalajul aparatului. Foliile din plastic pot cauza sufocarea.
- Numai adultii trebuie sa opereze cu aparatul. Nu permiteti copiilor sa se joace cu partile de control sau cu aparatul.
- Daca renuntati la aparat, scoateti-l din priza, taiati cablul de alimentare (cit mai aproape de aparat posibil) si demontati usa astfel incit copii care se joaca sa nu suferе socuri electrice sau sa se inchida in interiorul aparatului.
- Acest aparat nu trebuie folosit de persoane (inclusiv copii) cu capacități fizice, senzoriale sau mentale reduse, sau lipsiți de experiență și cunoștințe, cu excepția cazului în care sunt supravegheați sau li s-au dat instrucțiuni în legătură cu folosirea aparatului, de către o persoană răspunzătoare pentru siguranța lor.

Precautii de siguranta pentru instalare

- Asezati aparatul cu spatele la perete, pentru a evita atingerea partilor fierbinti (compresor, condensator) prinving astfel arsurile.
- Cind mutati aparatul aveti grija ca acesta sa nu fie in priza.
- Cind pozitionati aparatul aveti grija ca acesta sa nu stea pe cablul de alimentare.
- In jurul aparatului trebuie sa fie o circulatie de aer corespunzatoare, lipsa acestuia ducind la supraincalziri. Pentru a obtine o ventilare suficienta, urmati instructiunile referitoare la instalare.

Precautii de siguranta pentru izobutane

- Agentul frigorific cu care este incarcat aparatul este izobutanul (R 600a) care este inflamabil si explozibil daca se raspindeste pe o suprafata mai mare.
- Nu trebuie sa folositi aparate electrocasnice (ex: mixere, congelatoare de inghetata) care au motoare electrice, in interiorul sau in apropierea deschiderii aparatului.
- Nu trebuie sa folositi aparate de incalzit (ex: uscatoare de par pentru a grabi dezghetarea), sau alte surse de aprindere in interiorul sau in apropierea deschiderii aparatului.
- Pentru eventualitatea in care ar exista scurgeri de agent frigorific, camera in care functioneaza aparatul trebuie sa fie bine aerisita.

 **Pentru siguranta vietii si a proprietatii dumneavoastra respectati precautiile din aceste instructiuni de folosire, producatorul nefind responsabil pentru vatamarile si defectiunile aparute in urma nerespectarii lor.**

Instrucțiuni pentru utilizator

Informatii generale

Destinația aparatului este cea de congelator casnic. În concordanță cu acest lucru, aparatul este potrivit pentru depozitarea alimentelor congelate și foarte congelate, congelării produselor, acasă, în cantitățile date în instrucțiunile de folosire și producerii de cuburi de gheață.

Aparatul poate îndeplini cererile de standard între diferitele limite de temperatură în concordanță cu clasa climaterică.

Litera simbolizând clasa climaterică poate fi găsită pe placuta cu date tehnice.

Descrierea aparatului, parti principale

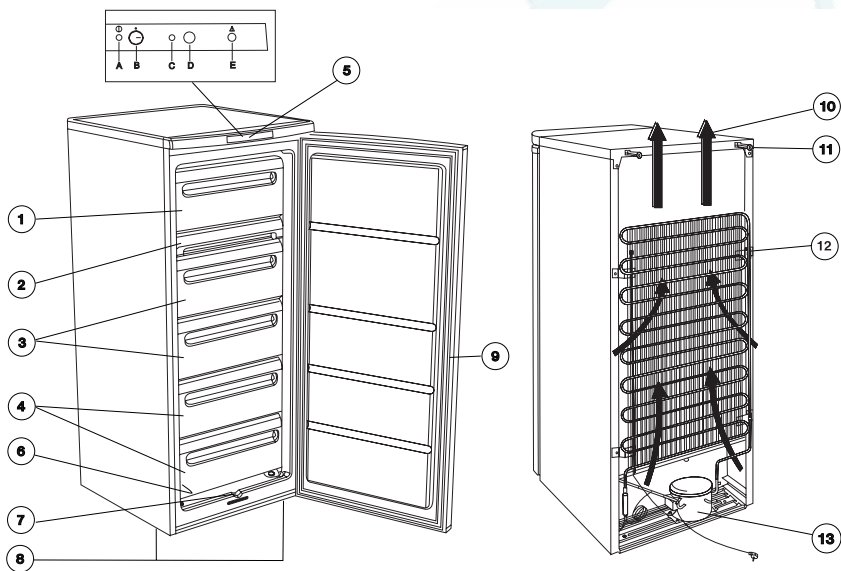

1. Vas pentru congelare
2. Compartiment pentru congelare (coș)
3. Compartimente pentru depozitare (coșuri)
4. Panou de date
5. Instalație de comutare și afișaj
6. Evacuare apă rezultată din topire
7. Picioare reglabile
8. Garnitură etanșare ușă
9. Grilaj de aerisire
10. Condensator
11. Direcție curent de aer
12. Compresor

RO

Instalație de comutare și afișaj

- A). Bec afișaj cuplare/decuplare verde
- B). Buton reglare temperatură și buton cuplare/decuplare
- C). Bec afișaj congelare galben
- D). Semnal acustic de blocare și buton congelare
- E). Bec lumină de avertizare roșu

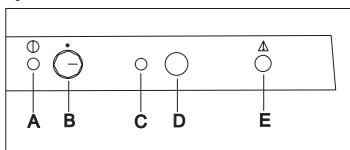

Funcționarea și utilizarea

Instalarea

Introduceți ștecherul în priză. Pentru a porni aparatul, rotiți termostatul (B) la o temperatură mai mică de << 1 >>. Indicatorul verde se va aprinde și indicatorul roșu va clipi. Aprinderea indicatorului pornit/oprit (A) înseamnă că produsul este pornit. Clipirea indicatorului roșu înseamnă o temperatură necorespunzătoare în compartimentul de congelare. În plus, poate fi auzit un sunet intermitent, care poate fi oprit prin apăsarea butonului (D) o dată. Puneți opri congelatorului prin rotirea termostatlui (B) în poziția << ● >>.

Reglarea temperaturii

Temperatura internă a congelatorului este reglată electronic prin cinci poziții de temperatură și o setare de deconectare << ● >>.

Poziția << 1 >> indică cea mai mare temperatură (cea mai puțin rece), în timp ce poziția << 6 >> este pentru cea mai mică (cea mai rece) temperatură. Rotiți termostatul în poziția dorită.

În general, cel mai bine este să setați termostatul pe << 2-3 >> dar, în scopul setării temperaturii, trebuie să țineți cont de asemenea de

- temperatura încăperii în care este instalat aparatul,
- frecvența deschiderii ușii,
- cantitatea de alimente care se păstrează în aparat,
- amplasarea aparatului.

De aceea, trebuie să țineți cont de toți acești factori și este posibil să trebuiască să efectuați unele testări pentru a găsi cea mai bună temperatură. Dacă doriți o temperatură mai mică, rotiți termostatul într-o poziție cu număr mai mare sau, vice versa, dacă aveți nevoie de o temperatură mai mare, trebuie să setați o poziție cu număr mai mic. Lăsați să treacă 24 de ore pentru ca temperatura congelatorului să se stabilizeze între două reglaje.

Indicatorul de alarmă (roșu)

Indicatorul de alarmă a temperaturii (E) se va aprinde în momentul în care temperatura internă a congelatorului crește la un nivel (peste -12°C) la care conservarea pe termen lung a alimentelor nu este asigurată. Vă rugăm rețineți faptul că, la pornirea congelatorului pentru prima

oară, indicatorul de alarmă va clipi până când temperatura internă a atins un nivel cerut de conservarea în siguranță a alimentelor congelate.

Problemă cu temperatura:

În condiții normale de funcționare, temperatura internă a congelatorului va asigura conservarea pe termen lung a alimentelor păstrate. Când această temperatură crește peste un anumit nivel (-12°C), va declanșa o alarmă sonoră și luminoasă. Alarma luminoasă este o lumină care clipește de culoare roșie (E), în timp ce alarma sonoră este un sunet intermitent. Puteți opri alarma sonoră prin apăsarea intrerupătorului (D) o dată.

Congelarea

Întotdeauna efectuați congelarea diferitelor alimente în compartimentul pentru congelare, după pregătirile corespunzătoare. Pentru atingerea puterii maxime de congelare, scoateți vasul pentru congelare precum și coșul pentru congelare și așezați alimentele de congelat direct pe vaporizator. La congelarea cantităților mai mici nu e necesară îndepărtarea vasului și a coșului pentru congelare.

Pentru cuplarea modului de congelare apăsați comutatorul pornit/oprit pentru congelare (D) timp de 2-3 secunde; la cantități mai mici de alimente circa 4 ore și la cantități mai mari de alimente circa 24 de ore, înainte de a dori să congelați alimentul proaspăt. Apoi se aprinde lumina galbenă (C). Apoi compresorul este în continuu în funcțiune pentru atingerea temperaturii necesare congelării.

După ce alimentul a fost congelat complet (poate dura până la 24 de ore), modul de congelare poate fi decuplat și manual prin apăsarea timp de 2-3 secunde a butonului (D). Dacă nu decuplați manual funcția de congelare, sistemul electronic al aparatului o decuplează după scurgerea a 48 de ore. De asemenea, lumina galbenă se stinge (C).

Vasul pentru congelare se pretează congelării fructelor mici (zmeură, fragi/căpșuni, coacăze ș.a.m.d).

Fructele trebuie așezate fără ambalaj, în strat subțire pe vas. După încheierea congelării, se pot ambala, sorta și depozita în compartimentele de congelare.

Depozitarea

Este practic să înlocuiți produsele congelate în compartimentele de depozitare după ce procesul de congelare a luat sfârșit, făcând astfel loc în compartimentul de congelare pentru o nouă congelare a altor produse.

Dacă aveți nevoie să depozitați o cantitate mare de alimente, coșurile, cu excepția celui de jos, pot fi scoase și bunurile pot fi amplasate direct pe rafturi.

Modul de producere a cuburilor de gheață

Pentru producerea cuburilor de gheață, umpleți tavita din dotare cu apă și puneți-o în congelator. Udina partea de jos a tavitei, se poate scorta timpul de preparare.

Cuburile de gheață se scot mai ușor sub jet de apă și apoi prin torsionarea sau lovirea tavitei.

i Informatii si sfaturi utile

- După deschiderea și închiderea ușii congelatorului se va forma vacuum în interior datorită temperaturii scăzute. Așteptați 2-3 minute după închiderea ușii -

daca doriti sa o redeschideti - pentru ca presiunea din interior sa se egalizeze.

- Aveti grija ca pozitia butonului termostatului sa nu corespunda unei temperaturi mai joase de -18 °C, pentru ca temperaturi mai mari decat aceasta pot deteriora alimentele congelate.
- Este bine sa va asigurati de functionarea aparatului zilnic pentru a depista la timp eventualele defectiuni si sa preveniti astfel deteriorarea alimentelor congelate.
- După o întrerupere a curentului aparatul pornește din nou și modul de congelare se cuplează.

Sugestii si idei

In acest capitol sint date sugestii si idei despre cum se poate obtine o economie de energie si de asemenea gasiti informatii referitoare la mediu.

Modul de economisire a energiei

- Evitati plasarea aparatului intr-un loc inorit san in apropierea unei surse de caldura.
- Asigurati-va ca condensatorul si compresorul sint bine ventilate. Nu acoperiti locurile de ventilare.
- Puneti produsele in vase inchise sau folii pentru a evita producerea de gheata suplimentara.
- Nu permiteti produselor abia introduse in congelator sa stea in contact cu cele deja congelate.
- Nu lasati usa deschisa mai mult decat este necesar si evitati deschiderile daca nu sint necesare.
- Puneti alimentele si lichidele doar la temperatura camerei.
- Pastrati condensatorul curat.

Aparatul si mediul inconjurator

Acest aparat nu contine gaze care pot dauna stratului de ozon nici in circuitul de frig si nici in materialele izolatoare. Evitati vatamarea unitatii de racire, in special in spatele aparatului in apropierea schimbatorului de caldura.

Materialele folosite pentru acest aparat marcate cu simbolul  sint reciclabile.

Intretinere

Decongelarea

Legat de modul de functionare al aparatului, este faptul că o parte din conținutul de umezeală al spațiului interior se depune sub formă de condens respectiv strat de gheață. Stratul gros de condens, respectiv de gheață, are efect izolator și înrăutățește puterea de congelare, care se reflectă în creșterea temperaturii interioare, creșterea consumului de energie și la o anumită grosime a stratului la o împiedecare a deschiderii ușii compartimentului de congelare, eventual la o rupere a ușii.

La o formare redusă de condens și gheață este posibilă răzuirea respectiv îndepărtarea stratului de condens și gheață ce a luat naștere cu fârașul pentru condens al aparatului.

Vasul vizibil în figură nu constituie un accesoriu al aparatului!

Dacă stratul de condens și gheață este atât de gros încât nu poate fi îndepărtat cu fârașul pentru condens, este necesară decongelarea. Frecvența acestui lucru se modifică în funcție de utilizare.

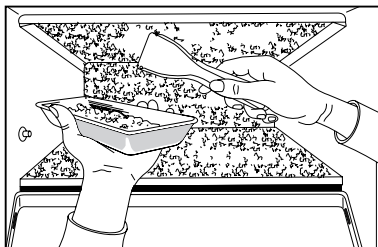

Derularea decongelării:

Fixați butonul de reglare a temperaturii în poziția << ● >>.

Scoateți ștecherul din priză.

Scoateți alimentele congelate din aparat și așezați-le într-un coș tapetat cu hârtie sau o cârpă, și depozitați-le într-un loc răcoros, sau ambalați-le în compartimentul pentru congelare respectiv în spațiul normal de răcire al unui frigider obișnuit.

Lăsați ușa deschisă.

Ștergeți apa de condens din timp în timp cu o cârpă sau burete spre lateral, pe care apoi o strângeți în partea de jos a aparatului în canalul de scurgere adecvat, și care de acolo poate fi îndepărtată după cum urmează:

Așezați un vas înalt corespunzător în fața aparatului.

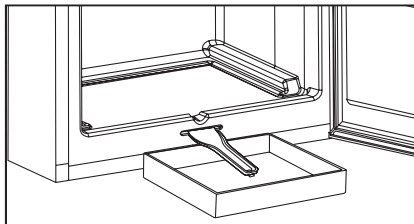

Trageți apoi cu atenție în direcția indicată de săgeată scurgerea pentru apa rezultată din topire aflată în partea de jos a compartimentului mijlociu, prin a cărui orificiu apa rezultată din topire se scurge în vas.

Puteți accelera derularea dezghețării, dacă pe fiecare raft așezați un vas sau lighean plin cu apă caldă.

După dezghețare, ștergeți suprafețele umede, uscați și împingeți scurgerea pentru apa din topire înapoi.

Introduceți ștecherul în priză.

Rotiți butonul de reglare a temperaturii în poziția << 2-3 >> și lăsați aparatul să funcționeze în regimul de congelare cel puțin 2 ore. Așezați apoi iarăși în frigider alimentele scoase mai înainte.

Intretinerea regulata

Este practic sa curatati interiorul congelatorului si sa-l dezghetati in acelesi timp.

Detergentii sau sapunul nu trebuie folosite.

Dupa deconectarea de la retea spalati aparatul folosind apa calduta si apoi stergeti.

Curatati garnitura magnetica a usii cu apa curata.

Dupa curatare conectati aparatul la priza.

Praful si murdaria adunate pe spatetele frigiderului (condensator) se va indeparta o data, doua ori pe an.

Scoaterea din functiune a aparatului

Daca nu folositi aparatul mai mult timp, procedati dupa cum urmeaza:

Fixati butonul de reglare a temperaturii in pozitia << ● >>.

Scoateti stekerul din priză.

Scoateti alimentele din aparat.

Efectuati dezghetarea și curățarea după cum s-a descris.

Lăsați ușa puțin deschisă, pentru ca în spațiul interior să nu se formeze mirosuri.

Defecte

În timpul funcționării aparatului pot apărea mici defecțiuni care însă să nu necesite chemarea unui tehnician. În următoarea hartă sunt date informații pentru a evita chemarea centrului de service dacă nu este necesar.

Va atragem atenția că funcționarea aparatului atrage după sine anumite zgomete (produse de compresor și de circulația agentului frigorific). Aceasta nu înseamnă existența unui defect ci o funcționare normală.

 Va atragem din nou atenția că aparatul nu funcționează continuu, deci oprirea compresorului nu înseamnă lipsa de curent. De aceea nu trebuie să atingeți partile electrice înainte de a deconecta aparatul de la rețea.

Descrierea defecțiunii	Cauze posibile	Remediere
Aparatul nu răcește suficient	Regulatorul de temperatură este pe o treaptă prea joasă. Înainte de congelare aparatul nu a fost răcit suficient. Depozitare de alimente prea mari. Au fost depozitate prea multe alimente de congelat deodată. Au fost depozitate alimente calde. Ușa nu este închisă complet.	Reglarea unei trepte mai ridicate. O răcire preliminară corespunzătoare mai lungă a aparatului. Împărțirea alimentelor. Depozitarea a mai puține alimente. Depozitarea alimentelor cu temperatura maximă a camerei. Verificarea stării de închidere a ușii.
Aparatul răcește prea tare.	Regulatorul de temperatură este pe o treaptă prea înaltă.	Reglarea unei trepte mai joase.
Aparatul nu răcește de fapt deloc.	Ștecherul nu este introdus bine în priză. Priza nu are tensiune. Regulatorul de temperatură este în poziția „0”.	Verificarea introducerii corespunzătoare. Verificarea tensiunii existente. Verificarea reglării butonului de reglare a temperaturii.
Aparatul face zgomet.	Aparatul nu este poziționat corespunzător.	Verificarea stabilității aparatului. (Întotdeauna toate cele patru picioare trebuie să fie pe sol.)

Dacă toate sfaturile de mai sus nu duc la nici un rezultat, vă rugăm informați cel mai apropiat atelier autorizat.

Perturbări în utilizare

Dacă sistemul electronic al aparatului nu percepe valoarea temperaturii REALE, lumina de avertizare la instalația de afișaj a frigiderului începe să clipească. Aparatul funcționează mai departe cu ajutorul unui program de rezervă, până când personalul atelierului local de service autorizat remediază problema.

Instructiuni pentru instalator

Date tehnice

Model	ZFU 319 EW
Capacitate bruta (l)	190
Capacitate neta (l)	168
Latime (mm)	545
Inaltime (mm)	1250
Adincime (mm)	639
Consum energie (kWh/24h)	0,688
(kWh/an)	251
Clasa de energie, conform standardelor EU	A
Capacitate de congelare (kg/24h)	20
Timp de dezghetare (h)	18
Intensitatea nominală a curentului (A)	0,7
Greutate (kg)	45

Instalarea aparatului

Transportul, dezambalarea

i Se recomanda livrarea aparatului in ambalajul original, in pozitie verticala avind in vedere attentionarile de pe ambalaj.

Dupa fiecare transport, aparatul nu trebuie conectat pentru aproximativ 2 ore.

Curatarea

Indepartati toate benzile adezive care asigura ca elementele componente sa nu se deplaseze in aparat.

Spalati interiorul aparatului cu apa calduta si detergent slab. Folositi o cirpa moale.

Dupa curatare stergeti interiorul aparatului.

Asezarea

Temperatura ambienta are influenta asupra consumului de energie si asupra functionarii corecte a aparatului. Cind asezati aparatul luati in considerare ca este necesar ca aparatul sa functioneze in limitele de temperatura conform clasei climatice care este data in tabelul de mai jos, care poate fi gasita pe eticheta cu date tehnice.

Clasa climatica	Temperatura ambienta
SN	+10...+32 °C
N	+16...+32 °C
ST	+18...+38 °C

Daca temperatura ambienta este sub cea minima din tabel, temperatura compartimentului de racire poate sa treaca peste temperatura prescisa.

Daca temperatura ambienta este peste cea de mai sus, timpul de functionare al compresorului este mai mare, temperatura in congelator este mai mare, consumul de energie creste.

Cind asezati aparatul asigurati-va ca este pus la nivel. Acest lucru poate fi obtinut prin reglarea picioruselor ajustabile (1) din partea de jos in fata aparatului. Saiba (2) este un accesoriu a piciorusului reglabil. Daca operatia de asezare la nivel o cere, aceste saibe pot fi indepartate.

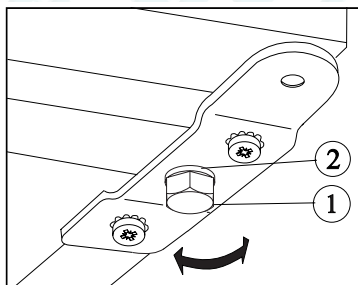

Nu asezati aparatul in soare sau aproape de o sursa de caldura.

Daca totusi trebuie asezat in apropierea unui aragaz datorita incorporarii in mobila, luati in considerare aceste distante minime:

- In cazul unui aragaz electric sau pe gaz, trebuie lasati 3 cm distanta. Daca distanta este mai mica puneti o placa izolatoare de 0,5 - 1 cm intre cele doua aparate.
- In cazul unor sobe cu motorina sau carbune distanta trebuie sa fie de 30 cm pentru ca acestea dau mai multa caldura.

Frigiderul este proiectat sa functioneze si cind este lipit de perete.



Cind asezati frigiderul respectati distantele minime din figura.

A: pozitionare sub un dulap de perete.

B: pozitionare libera

RO

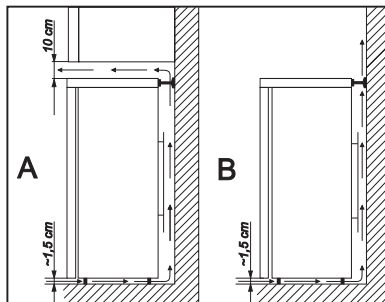

Schimbarea directiei de deschidere a usii

Daca locul de asezare sau manipularea a cer, directia de deschidere a usii poate fi schimbata din partea dreapta in partea stinga.

Trebuie urmate urmatoarele operatii pe baza figurilor si a explicatiilor:

- Deconectati aparatul de la retea.
- Rasturnati aparatul pe spate avind grija ca compresorul sa nu atinga podeaua. Este recomandat sa rugati o alta persoana sa va ajute, care sa poata tine in aceasta pozitie aparatul.
- Desurubati piciorusele reglabile situate pe ambele parti (2 bucati) si suruburile care fixeaza sustinatoarele de usa (2 bucati) respectiv surubul de pe cealalta parte.
- Scoateti uşa congelatorului, trăgând-o ușor în jos.
- Deșurubați bolțul balamalei de sus a ușii frigiderului, apoi înșurubați-l la loc în cealaltă parte.

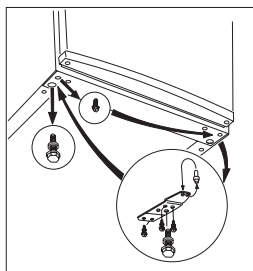

- Fixați uşa congelatorului pe bolțul balamalei de sus a ușii.
- Scoateti pinul sustinatorului de usa in directia sagetii din figura.
- Fixati sustinatorul usii pe cealalta parte lasind pozitia usii neschimbata.
- Apoi insurubati in locul liber din cealalta parte si insurubati deasemenea piciorusele. Ridicati aparatul.
- Puneți mânerele în cealaltă parte și puneți știfturile de acoperire din plastic furnizate în punga de plastic a cărți cu instrucțiuni, în găurile rămase libere.

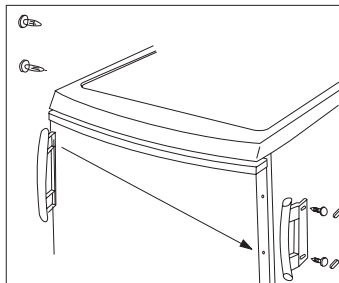
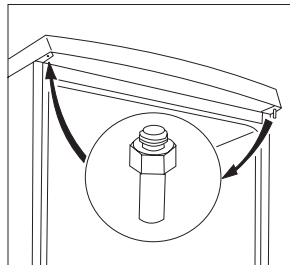

- Puneți aparatul la locul lui fixați-l la nivel și conectați-l la priză.

In caz ca nu doriti sa faceti aceste operatii, chemati centrul de service autorizat care va efectua aceasta operatie contra cost.

Conexiunea electrica

Acest frigider este proiectat sa functioneze la 230 V (curent alternativ) 50 Hz.

Stecherul trebuie pus intr-o priza cu contact de protectie. Daca nu exista acest contact, este recomandat sa chemati instalatorul sa monteze o priza cu impamantare cit mai aproape de frigider.

CE Acest aparat este in concordanta cu urmatoarele Directive E.E.C.:

- 73/23 EEC din 19.02.73 (Directiva privind Joasa Tensiune) si modificarile ulterioare,
- 89/336 EEC din 03.05.89 (Directiva privind Compatibilitatea Electromagnetica) si modificarile ulterioare,
- 96/57 EEC - 96/09/03 (Directiva privind Eficienta Energetică) și modificările ulterioare.

Harta cu timpuri de pastrare a alimentelor

Timpi de depozitare a alimentelor congelate si foarte congelate

Alimente	-18 °C
Legume: mazare verde, fasole verde, legume amestecate, dovlecel, porumb, etc.	12 luni
Alimente gatite: legume, garnituri, cu carne, etc.	12 luni
Alimente gatite: Muschi de vaca, carne de porc, sunca inabusita, etc.	6 luni
Mincaruri din cartofi, paste: Pireu de cartofi, galuste, clatite, catofi pai	12 luni
Supe: Supa de carne, supa de fasole, supa de mazare, etc.	6 luni
Fructe: visine, cirese, agrise, creme de fructe, pireu de castane, etc.	12 luni
Carne: pui, rata, gisca, filee	5 luni 6 luni
Inghetata	3 saptamini

Producatorul isi rezerva dreptul de a face orice fel de modificare in produse.

Перед установкой и использованием прибора внимательно прочитайте данную инструкцию. Она содержит правила техники безопасности, полезную информацию и советы. Если вы будете использовать прибор в соответствии с этими инструкциями, он будет надежно служить вам в течение долгих лет.

Следующие символы помогут вам ориентироваться в инструкции:



Техника безопасности

Предостережения и информация, обозначенная этим символом, направлены на обеспечение безопасности вашего прибора и вас.



Советы, полезная информация



Экологическая информация



Под этим символом помещены рекомендации и полезная информация о продуктах и их хранении.



Символ на изделии или на его упаковке указывает, что оно не подлежит утилизации в качестве бытовых отходов. Вместо этого его следует сдать в соответствующий пункт приемки электронного и электрооборудования для последующей утилизации. Соблюдая правила утилизации изделия, Вы сможете предотвратить причинение окружающей среде и здоровью людей потенциального ущерба, который возможен, в противном случае, вследствие неподобающего обращения с подобными отходами. За более подробной информацией об утилизации этого изделия просьба обращаться к местным властям, в службу по вывозу и утилизации отходов или в магазин, в котором Вы приобрели изделие.

Содержание

Важная информация по технике безопасности	21	Профилактика прибора	24
Общие сведения	21	Размораживание	24
Меры предосторожности для детей	21	Регулярное мытье	25
Меры безопасности при установке	21	Вывод прибора из эксплуатации	25
Меры предосторожности для изобутана	21	Если что-то не работает	26
Инструкции для пользователя	22	Инструкции для установщика	27
Общие сведения	22	Технические данные	27
Описание прибора, основные части	22	Установка прибора	27
Контрольно-индикаторное устройство	23	Транспортировка, распаковка	27
Эксплуатация и пользование	23	Чистка	27
Установка	23	Расположение	27
Установка температуры	23	Изменение направления	
Замораживание	23	открывания двери	28
Хранение в морозильной камере	24	Электрическое подключение	29
Как сделать кубики льда	24	Таблица времени хранения	29
Полезная информация и советы	24		
Полезные идеи	24		
Как сэкономить энергию	24		
Прибор и окружающая среда	24		



Важная информация по технике безопасности

Общие сведения

- Бережно храните данную инструкцию. При смене владельца или переезде инструкция всегда должна следовать вместе с прибором.
- Прибор предназначен для хранения продуктов питания, для применения быту только в соответствии с данной инструкцией.
- **Ремонт и работы по техническому обслуживанию, включая замену кабеля питания, должны проводиться только уполномоченными изготовителем сервисными центрами.** Для ремонта следует использовать только запасные части, поставляемые этими сервисными центрами. В противном случае прибор может быть испорчен или его использование может привести к травмам.
- Прибор можно считать отключенным от сети лишь в том случае, если его вилка вынута из розетки. Перед тем, как приступить к чистке или техническому обслуживанию прибора, обязательно вынимайте вилку из розетки (не тяните за шнур). Если вам сложно дотянуться до розетки, обесточьте прибор, выключив электричество.
- Электрический кабель нельзя удлинять.
- **Убедитесь в том, что штепсельная вилка кабеля питания не повреждена.** - поврежденная вилка может загореться.
- **Следите за тем чтобы не положить тяжелый предмет или сам прибор на электрический провод.** - это может вызвать короткое замыкание и пожар.
- **Никогда не отключайте прибор от сети, выдергивая кабель. Беритесь непосредственно за вилку.**
 - поврежденный кабель питания может причинить короткое замыкание, пожар и / или поражение/удар током.
 - если провод поврежден то он должен быть заменен соответствующим / квалифицированным мастером из авторизованного сервисного центра или образованным специалистом.
- **Если номинал предохранителя меньше 10 А, не включайте прибор.** - это может вызвать пожар или удар электрическим током.
- При мытье или размораживании, или доставая замороженные продукты или лоток со льдом, не пользуйтесь острыми или твердыми предметами, так как они могут повредить прибор.
- Следите за тем, чтобы на панель управления и на индикаторы не попадала вода.
- Если вы будете есть мороженое или использовать лед непосредственно после извлечения из морозильной камеры, вы можете получить ожоги от холода.
- Не следует повторно замораживать оттаявшие продукты, их необходимо как можно скорее употребить в пищу.
- Храните готовые замороженные продукты в соответствии с инструкциями изготовителя.
- Не пытайтесь ускорить процесс разморозки с помощью нагревательных электроприборов или химических средств.
- Не ставьте на пластиковые части горячие предметы (например, чайник).
- **Внимание:** Если Вы кладете продукты глубокой заморозки на прибор, может случиться так, что влажность в объеме под верхней частью из-за низкотемпературного контакта будет конденсироваться. В этом объеме находятся электрокомпоненты, и если скапливающаяся вода будет капать на них, может произойти короткое замыкание и последующее повреждение прибор
- а. Поэтому никогда не кладите продукты глубокой заморозки на верхнюю часть прибора!

- Не храните горючие газы или жидкости в морозильнике. Есть опасность взрыва.
- Не храните в морозильнике газированные напитки, бутылки и банки с жидкостями.

Меры предосторожности для детей

- Не позволяйте детям играть с упаковкой прибора. Игры с пластиковой пленкой могут привести к удушью.
- Только взрослые должны пользоваться прибором. Не позволяйте детям играть с прибором и его регуляторами.
- Если вы намерены утилизировать отслуживший свой срок прибор, выньте вилку из розетки, отрежьте электрический кабель как можно ближе к его входу в прибор и снимите дверь, во избежание несчастного случая, при котором дети во время игры могут оказаться запертыми внутри или получить удар электрическим током.
- Данное изделие не предназначено для эксплуатации лицами (в том числе детьми) с ограниченными физическими или сенсорными способностями или с недостаточным опытом или знаниями без присмотра отвечающего за их безопасность лица или получения от него соответствующих инструкций, позволяющих им безопасно эксплуатировать его.

Меры безопасности при установке

- Придвиньте прибор к стене во избежание прикосновения к его нагревающимся частям (компрессор, конденсатор) есть опасность ожога.
- При перемещении прибора, следите за тем, чтобы вилка не была вставлена в электрическую розетку.
- Прибор должен быть установлен таким образом, чтобы была обеспечена достаточная циркуляция воздуха. В противном случае прибор может перегреться. Чтобы обеспечить нормальную вентиляцию, читайте соответствующий раздел инструкции.

Меры предосторожности для изобутана

Предупреждения

- В качестве хладагента в приборе используется в достаточной степени горючий и взрывоопасный изобутан (R 600a).
- Следите за тем, чтобы вентиляционные отверстия, предусмотренные при установке прибора в ряд кухонной мебели или при встраивании в шкаф, не были ничем закрыты.
- Не используйте никаких механических приспособлений или других средств для ускорения размораживания кроме тех, которые рекомендованы для этого изготовителем.
- Контур циркуляции хладагента ни в коем случае не должен быть поврежден.
- Не используйте внутри холодильной камеры никаких электрических приборов, если эта возможность специально не оговорена изготовителем.



Для обеспечения безопасности вас и вашего имущества соблюдайте правила данной инструкции, поскольку изготовитель не несет ответственности за ущерб, нанесенный вам в случае невыполнения этих инструкций.

Инструкции для пользователя

Общие сведения

Официальное обозначение прибора «бытовая морозильная камера». Прибор подходит для хранения замороженных и глубоко замороженных продуктов питания, самостоятельного замораживания продуктов в количестве, указанном в инструкции, а также для приготовления льда.

Прибор соответствует требованиям стандартов по диапазону рабочих температур в соответствии с климатическим классом.

Буквенное обозначение климатического класса указано на табличке с техническими данными.

Описание прибора, основные части

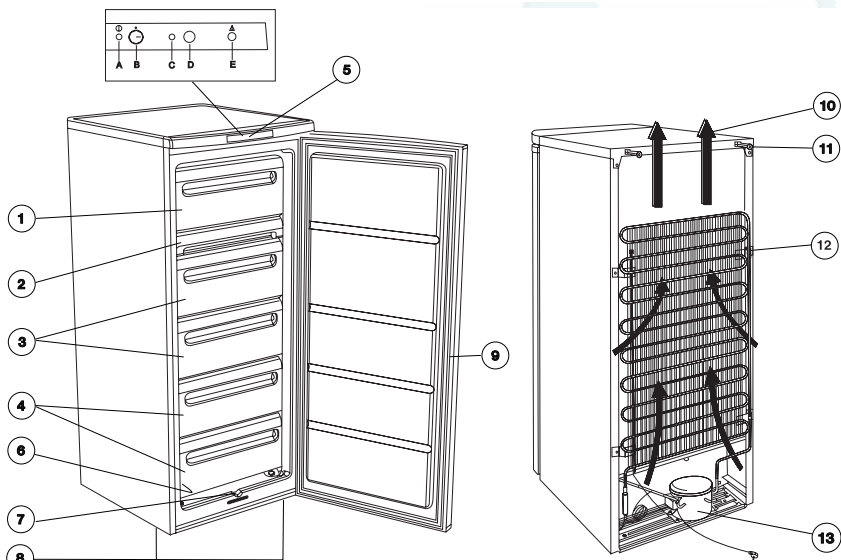

- | | |
|--|-----------------------------------|
| 1. Лоток для замораживания | 7. Регулируемые ножки |
| 2. Контейнер для замораживания (корзина) | 8. Уплотнительная прокладка двери |
| 3. Контейнеры для хранения (корзины) | 9. Вентиляционная решетка |
| 4. Индикаторная панель | 10. Конденсатор |
| 5. Контрольно-индикаторное устройство | 11. Направление потока воздуха |
| 6. Сток талой воды | 12. Компрессор |
| | 13. Регулируемые ножки |

Контрольно-индикаторное устройство

- A) Индикатор вкл/выкл
зеленый
- B) Кнопка регулирования температуры и вкл/выкл
- C) Индикатор замораживания
желтый
- D) Кнопка блокировки звукового сигнала и замораживания
- E) Сигнальный индикатор
красный

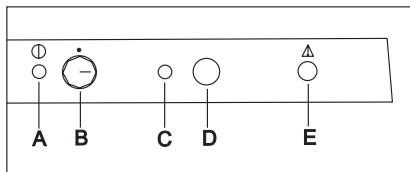

Эксплуатация и пользование

Установка

Вставьте вилку сетевого шнура в розетку. Чтобы включить изделие, с помощью термостата (B) выберите температуру ниже << 1 >>. Зажжется зеленый индикатор, а красный индикатор будет мигать. Свечение индикатора включения/выключения (A) означает, что изделие включено. Мигание красного индикатора означает, что температура в морозильной камере не соответствует заданной. Кроме того слышен прерывистый звуковой сигнал, который можно прекратить одним нажатием кнопки (D). Выключить морозильную камеру можно переключением термостата (B) в положение << ● >>.

Установка температуры

Температура внутри морозильной камеры регулируется электроникой с помощью пяти положений термостата и настройки выключения << ● >>.

Положение << 1 >> обозначает самую высокую температуру (меньше всего холода), а положение << 6 >> - самую низкую температуру (больше всего холода). Поверните ручку термостата в нужное положение.

В общем, лучше всего настроить термостат на << 2-3 >>, однако при выборе температуры следует также учитывать

- температуру помещения, в котором установлено изделие,
- частоту открывания двери,
- объем продуктов, хранимых в изделии,
- местоположение изделия.

Все эти факторы необходимо учитывать и, возможно, придется немного поэкспериментировать, чтобы подобрать оптимальную температуру. Если нужна более низкая температура, поверните ручку термостата в положение с большим числом и наоборот, если

нужна более высокая температура - в положение с меньшим числом. Для стабилизации температуры в морозильной камере после изменения температуры требуется 24 часа.

Индикатор сигнализации

и (красный)Индикатор сигнализации о превышении температуры (E) загорается, когда температура морозильной камеры повышается до уровня (выше -12°C), при котором не обеспечивается консервация продуктов. Обратите внимание, что при первом включении морозильной камеры индикатор сигнализации мигает до тех пор, пока температура внутри морозильной камеры не достигнет уровня, требуемого для безопасной консервации продуктов.

Проблема с температурой:

При нормальных условиях эксплуатации температура внутри морозильной камеры обеспечивает длительную консервацию хранимых продуктов. Если же температура поднимается выше определенного уровня (-12°C), срабатывает звуковая и световая сигнализация. Световая сигнализация - это мигающая красная лампочка (E), а звуковая сигнализация - прерывистый звуковой сигнал. Звуковая сигнализация выключается однократным нажатием выключателя (D).

Замораживание

Всегда выполняйте замораживание различных продуктов питания после соответствующей подготовки в отсеке для замораживания. Для достижения максимальной эффективности замораживания извлеките лотки для замораживания, а также контейнер для замораживания и уложите подлежащие замораживанию продукты непосредственно на испаритель. При замораживании небольшого количества продуктов удаление лотков и контейнера для замораживания не требуется.

Для включения режима замораживания нажимайте кнопку Вкл/Выкл замораживания (D) в течение 2-3 секунд; небольшое количество свежих продуктов следует замораживать в течение примерно 4 часов, большие объемы в течение примерно 24 часов. Затем загорается желтый индикатор (C). После этого компрессор работает непрерывно для достижения необходимой для замораживания температуры.

После полного замораживания продуктов (что может выполняться до 24 часов) режим замораживания может быть также отключен вручную путем нажатия в течение 2-3 секунд кнопки (D). Если не выключать функцию замораживания вручную, то это сделает электроника прибора по истечении 48 часов. Желтый индикатор (C) также гаснет.

Лоток для замораживания предназначен для замораживания мелких плодов (малина, земляника, смородина и т.д.). Плоды следует укладывать в лоток без упаковки тонким слоем. После завершения замораживания их можно упаковать и рассортировать, а затем поместить в контейнеры для хранения.

Хранение в морозильной камере

После окончания замораживания лучше поместить замороженные продукты в корзины для хранения замороженных продуктов. Это позволит вам освободить место для заморозки других продуктов. При этом замораживание новых продуктов никак не сказывается на уже замороженных продуктах.

Если необходимо заложить большой объем продуктов, можно извлечь контейнеры, за исключением нижнего, а продукты положить прямо на полки.

Как сделать кубики льда

Чтобы сделать кубики льда, заполните лоток для приготовления льда водой и поместите в морозильник. Если вы смочите дно лотка водой и установите термостат на максимальное значение, лед образуется быстрее. По завершении приготовления льда не забудьте установить термостат на прежнее значение.

Извлечь готовые кубики льда можно подержав лоток под струей воды, а затем согнув или слегка постучав по лотку.

i Полезная информация и советы

- После того, как вы открыли и закрыли дверь морозильной камеры, из-за низкой температуры в приборе образуется разрежение воздуха. Поэтому подождите 2-3 минуты после закрытия двери если вы хотите открыть ее вновь пока внутреннее давление не выровняется.
- Во время работы прибора следите за положением термостата так, чтобы температура внутри морозильной камеры не поднималась выше 18°C, более высокая температура может привести к порче продуктов.
- Необходимо проверять работу прибора ежедневно, чтобы вовремя заметить какие-либо сбои в работе и предотвратить порчу замороженных продуктов.
- После аварийного отключения электропитания прибор вновь запускается и включается режим замораживания.

Полезные идеи

В данном параграфе даются полезные идеи и советы по использованию прибора при минимальном потреблении энергии. Здесь также помещена информация по защите окружающей среды.

i Как сэкономить энергию

- Чем ниже температура окружающей среды, тем меньше энергии потребляет прибор.
- Старайтесь не устанавливать прибор в солнечном месте или вблизи любого другого источника тепла.
- Конденсатор и компрессор должны хорошо вентилироваться. Не закрывайте вентиляционные отверстия.

- Упаковывайте продукты в герметичную посуду или пленку во избежание образования дополнительного инея.
- Кладите новые продукты в морозильную камеру так, чтобы они не касались уже замороженных продуктов.
- Не оставляйте дверцу открытой дольше, чем это необходимо, и вообще старайтесь не открывать прибор без нужды.
- Не кладите в морозильник теплые продукты до тех пор, пока их температура не опустится до комнатной.
- Конденсатор нужно содержать в чистоте.

Прибор и окружающая среда

Ни охлаждающий контур, ни изоляционные материалы данного прибора не содержат газов, разрушающих озоновый слой. Прибор нельзя утилизировать как обычный городской мусор. Старайтесь не повредить охлаждающий блок, особенно сзади, около теплообменника. Обратитесь в соответствующие муниципальные службы и узнайте где можно утилизировать подобный прибор.

Материалы, применяемые в изготовлении прибора и помеченные данным символом () могут быть переработаны для дальнейшего использования.

Профилактика прибора

Размораживание

Принцип работы прибора подразумевает то, что часть влаги, содержащейся внутри прибора, осажается в виде влаги или льда. Толстый слой влаги или льда действует как теплоизолятор и тем самым снижает эффективность замораживания, что проявляется в повышении внутренней температуры, росте энергопотребления и при определенной толщине слоя препятствует открыванию двери контейнера для замораживания, а возможно и к поломке двери.

При небольшой толщине льда имеется возможность его удаления механическим способом при помощи входящей в комплект поставки лопатки для размораживания.

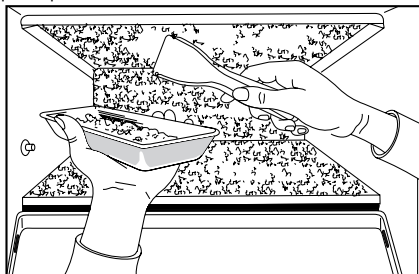

Изображенный на рисунке лоток не входит в комплект поставки прибора!

Если слой льда имеет такую толщину, что его невозможно удалить при помощи лопатки для

размораживания, необходимо разморозить прибор. Частота данной процедуры изменяется в зависимости от интенсивности использования.

Процедура размораживания:

Установите регулятор температуры в положение << ● >>.

Извлеките штепсель из розетки.

Извлеките из прибора замороженные продукты и уложите их в выложенную бумагой или салфетками корзину и поместите ее в прохладное место или морозильную камеру, либо в отсек хранения обычных продуктов обычного холодильника.

Оставьте дверь открытой.

Время от времени собирайте талую воду тряпкой или губкой движениями, направленными в стороны, благодаря чему она собирается в специально предусмотренном сточном канале в нижней части и может быть удалена оттуда следующим образом:

Установите перед прибором достаточно высокую емкость.

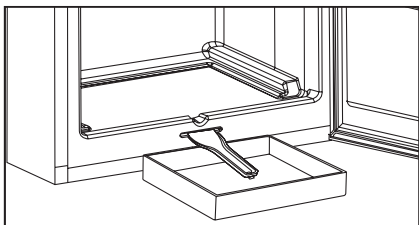

Осторожно потяните расположенный внизу в центре сток талой воды в направлении, указанном стрелкой, через отверстие которого талая вода стекает в емкость.

Сток талой воды можно ускорить, если установить на имеющиеся на каждой полке охладительные пластины кастрюли или чашки с теплой водой.

После размораживания протрите влажные поверхности насухо и задвиньте сток для талой воды назад.

Вставьте штепсельную вилку в сетевую розетку.

Установите регулятор температуры в положение << 2-3 >> и дайте прибору поработать не менее 2 часов в режиме замораживания. Затем уложите предварительно извлеченные продукты обратно в морозильный шкаф.

Регулярное мытье

Рекомендуем совмещать мытье морозильной камеры с размораживанием.

Не следует использовать хозяйственное мыло и агрессивные моющие средства.

После отключения электричества вымойте прибор теплой водой, а затем вытрите его насухо. Вымойте дверную прокладку чистой водой. После очистки включите прибор в сеть.

Рекомендуем вам очищать от пыли и грязи заднюю часть прибора и конденсатор 1-2 раза в год.

Вывод прибора из эксплуатации

Если прибор не будет эксплуатироваться в течение длительного времени, выполните следующую процедуру:

Установите регулятор температуры в положение << ● >>.

Извлеките штепсельную вилку из сетевой розетки.

Достаньте продукты из прибора.

Проведите размораживание и чистку, как описано выше.

Оставьте дверь открытой, чтобы избежать образования запахов внутри прибора.

Если что-то не работает

В процессе работы прибора часто могут возникать маленькие, но неприятные неполадки, устранение которых не требует вызова техника. Ниже следует таблица с информацией по устранению данных неполадок во избежание ненужных трат на техническое обслуживание.

Мы обращаем ваше внимание на то, что прибор при работе издает различные звуки (работа компрессора

и перетекание хладагента). Эти звуки не свидетельствуют о неисправности прибора.



Еще раз обращаем ваше внимание на то, что холодильник работает непрерывно, поэтому, если компрессор останавливается, это не значит, что прибор выключен и не находится под напряжением. Поэтому ни в коем случае не прикасайтесь к электрическим частям прибора, если он не отключен от сети.

Симптом неисправности	Возможная причина	Устранение
Прибор не охлаждает надлежащим образом	<p>Регулятор температуры установлен на слишком низкий уровень.</p> <p>Перед замораживанием прибор был недостаточно охлажден.</p> <p>Хранение большого количества продуктов питания.</p> <p>Слишком большое количество продуктов помещено для замораживания одновременно.</p> <p>В прибор помещены теплые пищевые продукты.</p> <p>Не полностью закрыта дверь.</p>	<p>Установить более высокую ступень.</p> <p>Достаточно продолжительное предварительное охлаждение прибора.</p> <p>Разделить продукты на несколько партий.</p> <p>Уменьшить объем пищевых продуктов.</p> <p>Укладка продуктов с температурой не выше комнатной.</p> <p>Проверить, закрыта ли дверь.</p>
Прибор охлаждает слишком сильно.	Регулятор температуры установлен на слишком высокий уровень.	Установить более низкую ступень.
Прибор вообще не охлаждает	<p>Неправильно вставлена штепсельная вилка в розетку.</p> <p>Нет напряжения в сетевой розетке.</p> <p>Регулятор температуры находится в положении «0».</p>	<p>Проверить правильность подключения.</p> <p>Проверить наличие напряжения в электросети.</p> <p>Проверить положение регулятора температуры.</p>
Прибор издает сильный шум.	Неправильная установка прибора.	Проверить устойчивость прибора. (Все четыре ножки должны постоянно находиться на полу).

Если данные рекомендации не позволяют устранить проблему, обратитесь в ближайший сервисный центр.

Сброс в работе

Если электроника прибора не определяет значение ФАКТИЧЕСКОЙ температуры, то на контрольно-индикаторном устройстве морозильного шкафа начинает мигать предупредительный сигнал. Прибор работает далее по запасной программе до тех пор, пока проблема не будет устранена специалистами из ближайшего сервисного центра.

Инструкции для установщика

Технические данные

Модель/тип	ZFU 319 EW	
Объем брутто (л)	190	
Объем нетто (л)	168	
Ширина (мм)	545	
Высота (мм)	1250	
Глубина (мм)	639	
Потребление электроэнергии	(кВтч/сутки)	0,688
	(кВтч/год)	251
Энергетический класс (по стандартам ЕЭС)	A	
Производительность по замораживанию (кг/сутки)	20	
Время повышения температуры (ч)	18	
Номинальная сила тока (А)	0,7	
Вес (кг)	45	

Установка прибора

Транспортировка, распаковка

i Мы рекомендуем доставлять прибор в фабричной упаковке, в вертикальном положении в соответствии с инструкциями на коробке.

После каждого перемещения прибор нельзя включать в течение 2 часов.

Распакуйте прибор и проверьте его на наличие повреждений. Если таковые обнаружены, немедленно сообщите о них продавцу. В этом случае следует сохранить упаковку.

Чистка

Удалите липкую ленту, скрепляющую части прибора между собой, чтобы они не двигались.

Вымойте внутреннюю часть прибора теплой водой с нейтральным моющим средством. Используйте мягкую ткань.

Затем вытрите прибор насухо.

Расположение

Температура окружающей среды оказывает влияние на потребление энергии и работу прибора. При размещении прибора следует иметь в виду, что он должен работать при температуре окружающей среды в пределах обозначенных границ в соответствии с климатическим классом (см. таблицу внизу и табличку с техническими данными).

Климатический класс	Температура окружающей среды
SN	+10...+32 °C
N	+16...+32 °C
ST	+18...+38 °C

Если температура окружающей среды опускается ниже нижней границы, температура в холодильном

отделении может опуститься ниже нормальной температуры хранения.

Если температура окружающей среды поднимается выше верхней границы, это продлит время работы компрессора, вызовет повышение температуры внутри прибора или увеличение потребления энергии.

При установке прибора постарайтесь поставить его ровно. Спереди внизу есть две регулируемые ножки (1), на ножках укреплены шайбы (2). При необходимости эти шайбы можно снять при регулировке положения прибора.

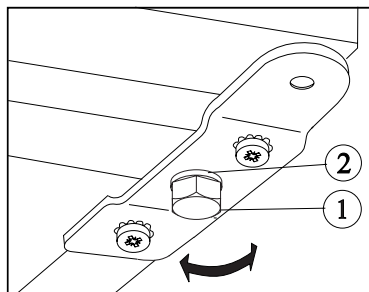

Не устанавливайте прибор в солнечном месте или вблизи батареи или плиты. Если этого невозможно избежать и вы намерены установить прибор около плиты, соблюдайте следующие требования по минимальным расстояниям вокруг прибора:

- Если прибор устанавливается рядом с газовой или электрической плитой, необходимо оставить расстояние в 3 см, если и это невозможно, необходимо проложить негорючий изоляционный материал толщиной 0,5-1 см между двумя приборами.

RU

- Если вы устанавливаете морозильник рядом с угловой или масляной плитой, расстояние между приборами должно быть 30 см, так как эти плиты вырабатывают больше тепла.

Прибор сконструирован так, что его можно придвинуть вплотную к стене.



При установке прибора соблюдайте минимальные расстояния, рекомендованные на рисунке.

A: расположение под настенным шкафом

Б: свободное расположение

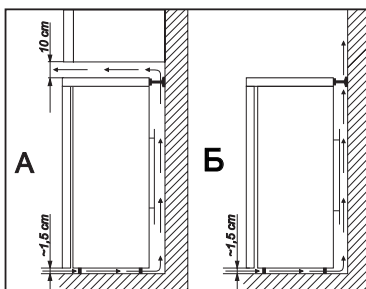

Изменение направления открывания двери

При необходимости можно перевесить дверь с правой стороны на левую.

Замена производится следующим образом (руководствуйтесь описанием и картинками):

- Отключите прибор от сети.
- Аккуратно наклоните прибор назад, так, чтобы компрессор не коснулся пола. Мы рекомендуем проделывать это с помощником, который бы придерживал прибор в нужном положении.
- Отвинтите обе передние регулируемые ножки и два винта, удерживающих нижний держатель двери.
- Снимите дверцу морозильной камеры, легко потянув её вниз.
- Отвинтите ввёртную деталь верхней петли дверцы холодильника, а затем вновь присоедините её резьбой с другой стороны.

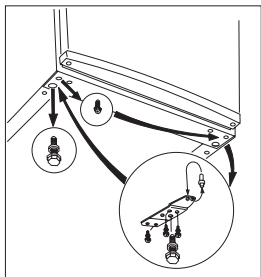

- Установите дверцу морозильной камеры на стержне верхней петли.

- Держа пластину нижнего держателя переставьте стержень как указано на рисунке.

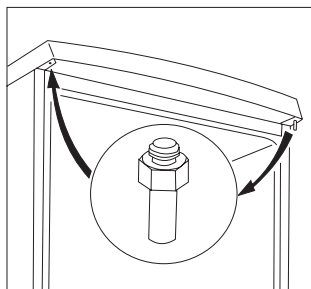

- Закрепите пластину держателя на другой стороне, не меняя положения двери.
- Затем зафиксируйте держатель, установите на место регулируемые ножки (2 шт.) и установите холодильник вертикально.

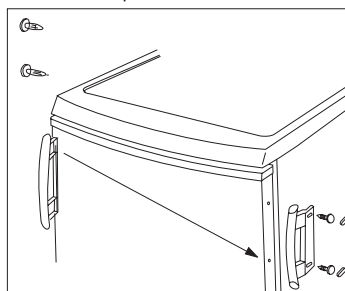

- Расположите ручки с обратной стороны и вставьте пластмассовые гвозди, прилагаемые в полиэтиленовом пакете вместе с данной инструкцией, в освобождённые отверстия.
- Установите прибор на место, выровняйте его положение, включите прибор в сеть.

Если вы не хотите выполнять все описанные выше операции сами, вызовите специалиста из сервисного центра. Это платная услуга.

Электрическое подключение

Данный холодильник предназначен для работы от сети переменного тока 230 Вольт (~) с частотой 50 Герц.

Розетка, к которой вы намерены подключить прибор, должна иметь защитный контакт заземления. Если такового нет, рекомендуется вызвать электрика, чтобы он установил вблизи с холодильником заземленную розетку в соответствии с существующими стандартами.

 Данный прибор соответствует следующим директивам ЕЕС:

- 73/23 ЕЕС от 19.02.73 (директива по приборам низкого напряжения) и последующие изменения,
- 89/336 ЕЕС от 03.05.89 (директива по электромагнитной совместимости) и последующие изменения,
- 96/57 ЕЕС от 03.09.96 (Директива по энергетической эффективности) и последующие изменения.

Таблица времени хранения

Время хранения замороженных продуктов

Продукт	-18 °С
Овощи: зеленые бобы, зеленый горох, овощные смеси, кабачки, кукуруза и др.	12 месяцев
Готовые блюда: овощные блюда, гарниры, мясные блюда и др.	12 месяцев
Готовые блюда: филейные стейки, тушеный окорок и др.	6 месяцев
Блюда из картофеля, паста: картофельное пюре, клецки, паста с начинкой, чипсы	12 месяцев
Супы: мясной бульон, гороховый суп и др.	6 месяцев
Фрукты: Вишня, крыжовник, фруктовые смеси	12 месяцев
Мясо: курица, утка, гусь филе рыбы, тунец	5 месяцев 6 месяцев
Мороженое	3 недели

Ввиду непрерывного развития продукции изготовитель оставляет за собой право вносить любые изменения в приборы.







ELECTROLUX HOME PRODUCTS OPERATIONS EUROPE

 **From the Electrolux Group. The world's No.1 choice.**

The Electrolux Group is the world's largest producer of powered appliances for kitchen, cleaning and outdoor use. More than 55 million Electrolux Group products (such as refrigerators, cookers, washing machines, vacuum cleaners, chain saws and lawn mowers) are sold each year to a value of approx. USD 14 billion in more than 150 countries around the world.

<http://rembitteh.ru/>